

# Plateforme d'exposition numérique de sources enrichies de l'INHA

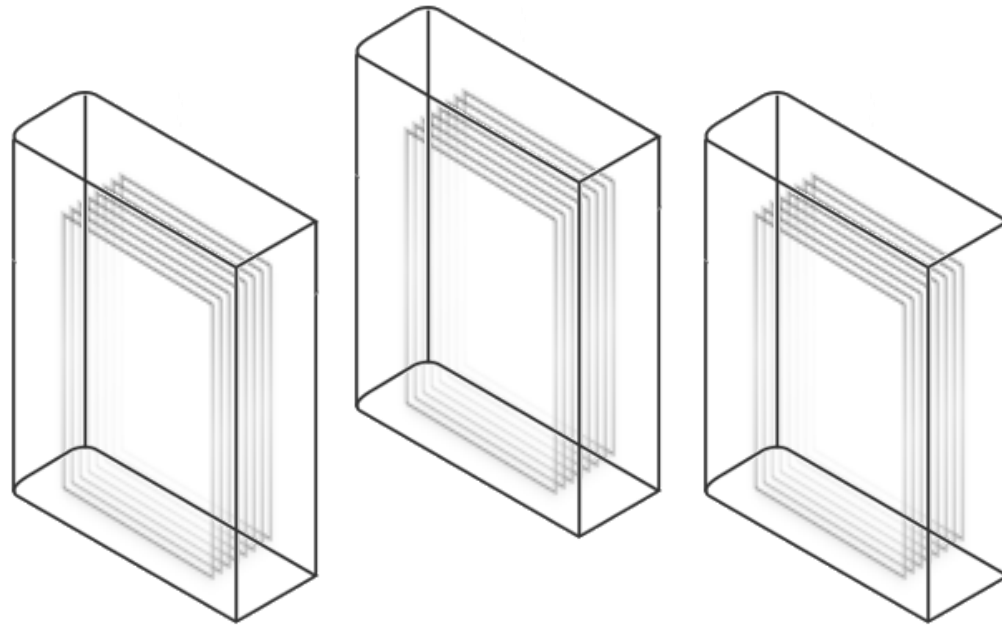

[pense.inha.fr](https://pense.inha.fr)

# Les papiers Antoine-Louis Barye



Archives 166



Les Papiers Barye

350 pièces.  
917 p.



MS 216



Correspondance  
Bruyas - Barye

16 pièces.  
21 p.

# Les décors Karbowsky



OA 719

AGORHA

Agorha-  
uid: 43



Les Dessins  
Karbowsky

29 pièces  
29 p.



Archives  
97/1



Photos  
rue Spontini

25 pièces  
25 p.



Fonds Doucet  
(MAP)



Photos  
rue Spontini

8 pièces  
8 p.



Coll. Doucet  
2012-103000



Le catalogue  
de la vente  
Doucet 1912

3 pièces  
880 p.



BnF NAF 13124



Lettres de Jacques Doucet à  
René Jean, 1908-1929.

89 pièces  
483 p.

- archiviste, ingénieur.e documentaire
- chercheur, chercheuse scientifique
- ingénieur.e huma. numérique

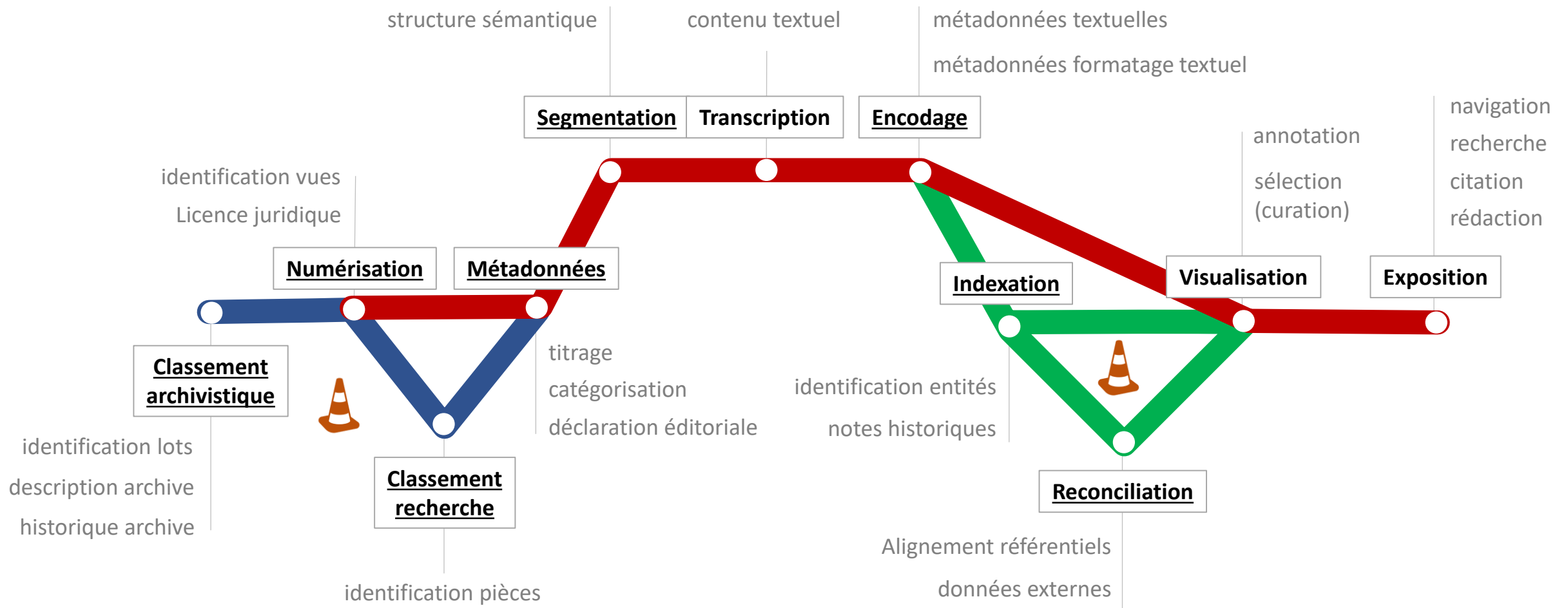

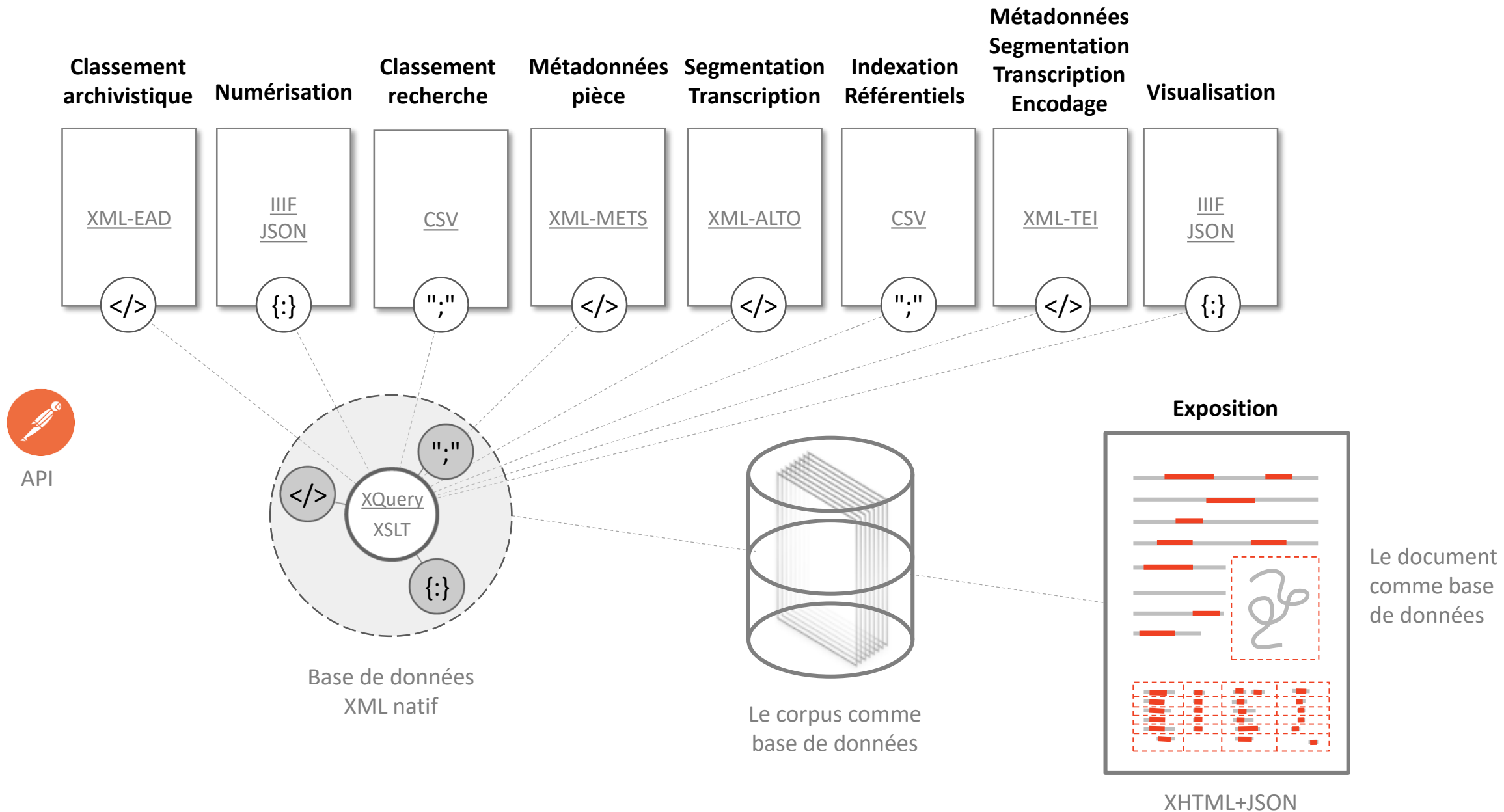

# BaseX Database Administration

Logs • **Databases** • Queries • Files • Jobs • Users • Sessions • Settings

- Doucet-ReneJean
- LesPapiersBarye
- LesPapiersBarye-Alto
- LesPapiersBarye-EAD-Calames
- LesPapiersBarye-Index-2022
- LesPapiersBarye-Manifestes
- LesPapiersBarye-Notices-2
- LesPapiersBarye-temp
- LesPlanchesKarbowsky
- LesPlanchesKarbowsky-Agorha
- LesPlanchesKarbowsky-CataloguesVentes
- LesPlanchesKarbowsky-Manifestes
- Numrha-veille

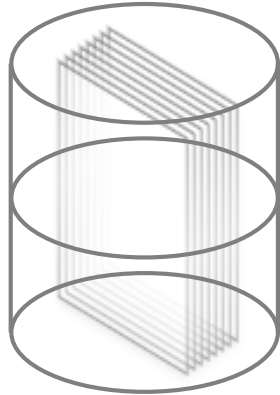

## RESTXQ WEB APPLICATION

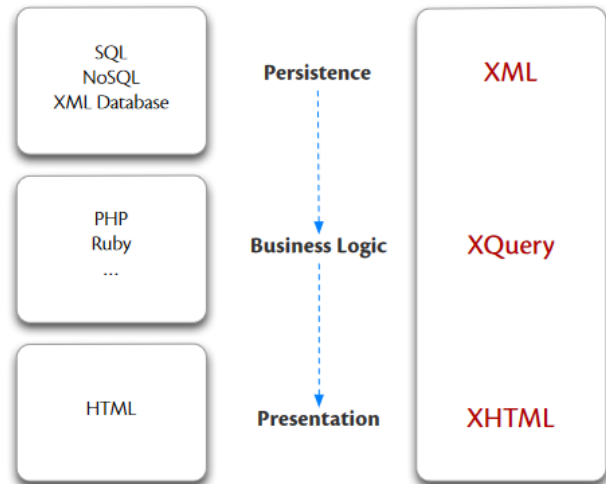

# Corpus Capta

Project ID: 26 

[gitlab.inha.fr/corpus-capta](https://gitlab.inha.fr/corpus-capta)

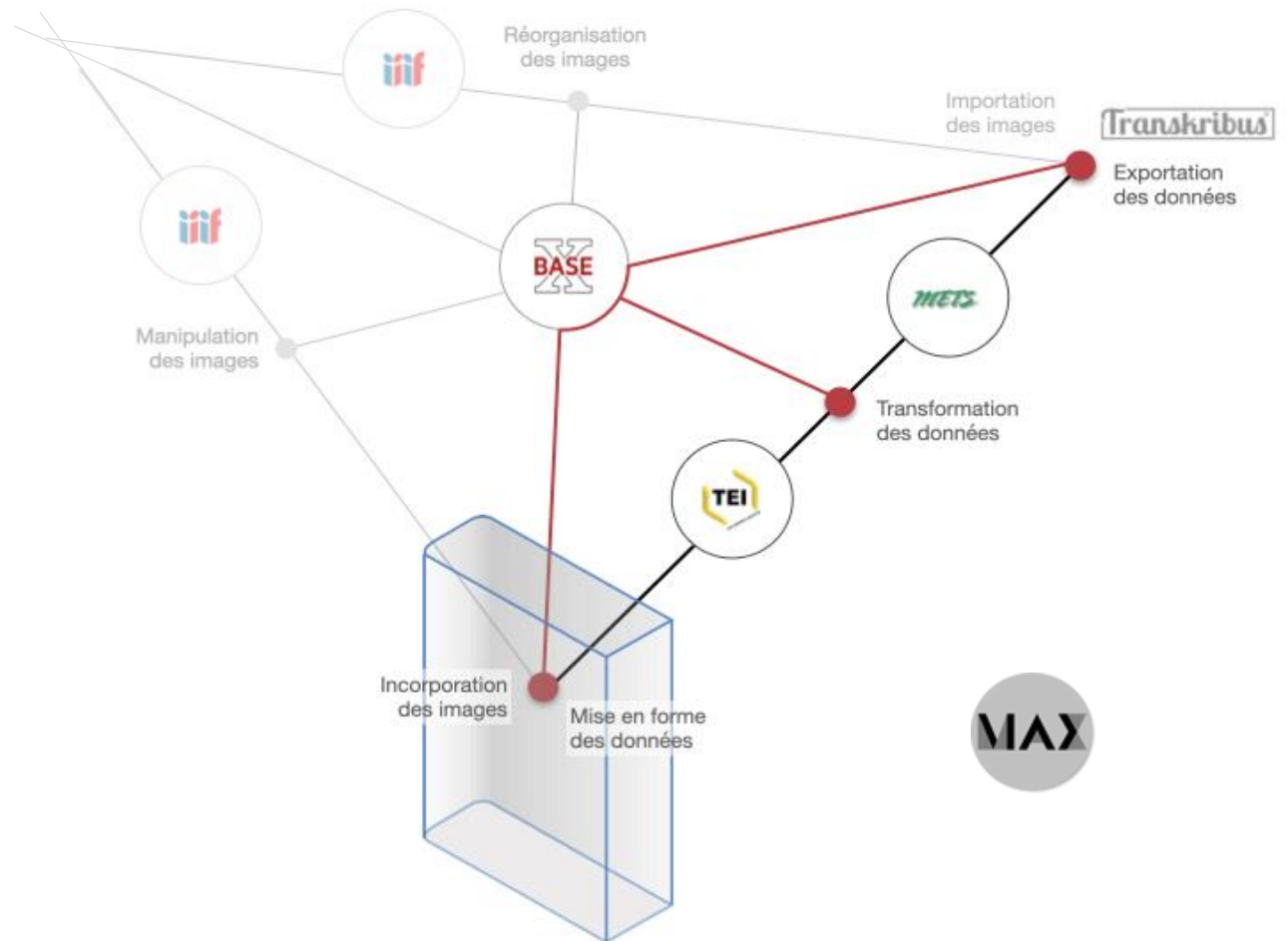



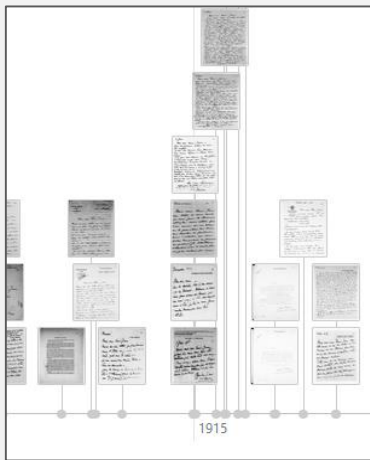

Archives • Catégories • Auteurs • Années • Types

Catégorie: Correspondance X Année: 1864 X

barbe

4 documents  
trié par année

Lettre de Barye  
Paris 11 juillet 1864

monsieur je ne pourrai commencer le grand modèle de la statue de grenobles que vers le milieu de septembre époque où à laquelle la statue commandée par le prince rapoport sera moulée abolie ou ne la quillera plus qu'elle me soit entièrement achevée n'ayant qu'un atelier pour les deux figures je ne puis les faire que l'une après l'autre rien n'a été convenu à la direction des beaux arts pour la somme à ajouter au plus de la statue vu l'augmentation d'un septième et je suis toujours en attendant la commande écrite recevoir Monsieur l'assurance de ma considération distinguée

19 juillet 1864

Mon cher Maître, Voulez vous que je me trouve chez vous rue St Victor à midi et demi, pour que nous allions voir votre chérol, et en même temps pour que je vous présente l'artiste qui pourrait vous aider à terminer votre statue, dans le cas où vous le voudriez. Vous tout à fait et bien affectueux

Transcriptions

24 avril 65

Mon cher Maître,  
En venant chez moi, je reçois une lettre de Jacquot qui me dit que le tout est arrivé à bon port le 19. On s'est mis de suite au montage.  
Le préfet a fait lui même débarquer les caisses en sa présence et le tout a été fait avec grand soin. Le préfet a mis la tête de l'Empereur chez lui jusqu'au moment où on la placera et me fait savoir qu'il la trouve parfaitement belle. Je le crois bien !  
Mille amitiés  
E. Vollet le Duc

Lettre d'Eugène Vollet-le-Duc à Antoine-Louis Barye du 24 avril 1865

Recherche dans le texte des transcriptions et des intitulés  
Utilisez des guillemets pour rechercher une expression exacte.

barbedienne

Suggestions de résultats dans les index. Sélectionnez une suggestion pour accéder à l'entité d'index.

Personnes  
**Barbedienne, Ferdinand**

Organisations  
Maison Barbedienne, Paris

Événements  
Vente Ferdinand Barbedienne, Paris, 02/04/1879

Activité d'ALB de son vivant • ARCHIVES\_166\_1\_3\_002\_03  
**Balances des comptes d'Antoine-Louis Barye du 31 octobre 1847**  
→ page 2  
...19 Approvisionnements 20.54 21 Outillage 1650.10 22 Métaux 319.80 23 Duv  
27 Marchand 1845 3070 29 Coignard 435 31 Gayard 151 33 Roux 20 34 Barbe  
740 35 Vittoz 583 613 37 Jules Dupré 234 38 Susse 667 1167 39 Dulud 618 80  
Cresson 1648 1707 42 Garnesson 290 396 43 Besse et Cie Dépot 1080 1080...  
→ page 4  
...approvisionnements 20.54 21 Outillage 1650.10 22 Métaux 130 Ko-65-1 293.95 25  
600 27 Marchand 1845 29 Coignard 435 31 Gayard 151 33 Roux 20 34 Barbe  
35. Vittoz 583 37 Jules Dupré 234 38 Susse 667 39 Dulud 618 41 Cresson 1648  
Garnesson 296 43 Besse et Co dépot 1080 27857.20 31890.96

Documentation anonyme sur ALB • ARCHIVES\_166\_1\_3\_003\_03  
**Compte dactylographié d'une lettre d'Amélie Antoinette Houdart à Er**

Metadonnées et numérisations Transcription

```

<teiHeader>/<fileDesc>
  <editionStmnt> [Info edito.] (367)
  <respStmnt> [Responsabilité Intell.] (367)
  <name> [nom] (1468)
  <resp> [rôle responsabilité] (1468)
  <edition> [édition] (367)
  <publicationStmnt> [info. publication] (367)
  <availability> [dispo. et restrictions] (367)
  @status (367)
  <licence> [licence et info. légales] (367)
  @target (367)
  <date> [date] (367)
  <when> (367)
  <idno> [identifiant] (367)
  @type (367)
  
```

<p>Hubert Robert (1733 - 1809)</p> <p>Jean-Baptiste Perronneau (1718 - 1783) Portrait de Monsieur Blondel d'Assincourt 1766</p> <p>Jean-Simon Chardin (1699 - 1779) Le Boute 18e siècle</p>	<p>Jean-Baptiste Perronneau (1718 - 1783) Portrait de Madame Blondel d'Assincourt 1766</p> <p>Jean-Baptiste Perronneau (1718 - 1783) La Comte de Bismarck non 1747</p> <p>Jean-Simon Chardin (1699 - 1779) La Corbeille de pêche 18e siècle</p>
---	---

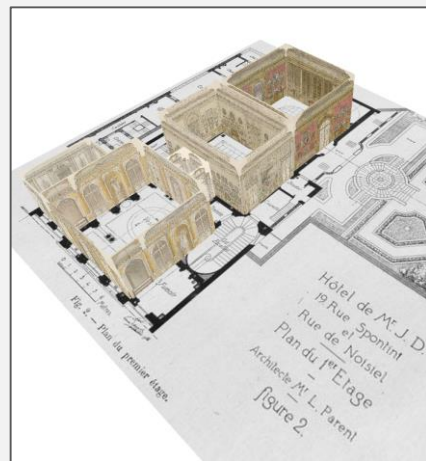
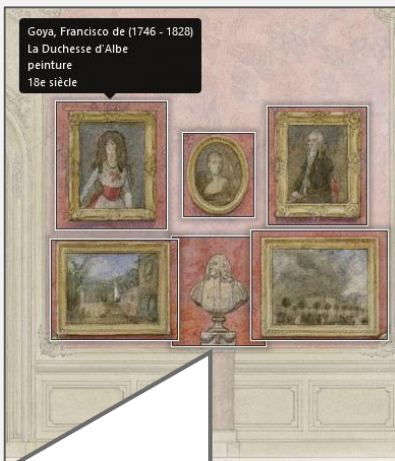
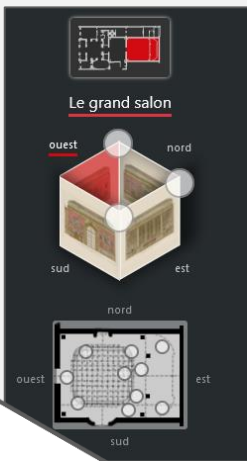

Pour abriter une collection du XVIII<sup>e</sup> siècle rue de Monceau, à Paris, par l'architecte René Sergent entre 1910 et 1913. On peut également citer l'hôtel particulier de Jean de Ganay, avenue de l'Alma, dont Ernest Sanson donna les plans en 1896. Le château de Rochefort-en-Yvelines construit par Charles Mowès pour le financier Jules Porgès en 1899-1904 ou encore l'hôtel particulier de Matias Erázunz et Josefina de Alvera à Buenos Aires, du même René Sergent, en 1911-1917, tous les trois décorés par Georges Honeschel ?

Grand Salon, coupe longitudinale

Fig. 1 - Adrien Karbowsky, Grand Salon, coupe longitudinale, 1906, graphite, plume et encre brune, aquarelle, gouache, 41,8 x 53 cm, Paris, bibl. de l'INHA (OA 7191 161).  
crédits : © Inha (domaine public)  
URL : <https://bibliotheque-numerique.inha.fr/notice/26765/34>

Les aquarelles d'Adrien Karbowsky pour l'aménagement et les décors du 19, rue Spontini rappellent le rôle essentiel des décorateurs dans l'aménagement d'une demeure de collectionneur mais aussi la part, moins étonnante, étonnante, cependant, jouée parant dans la construction.

